

Laser 

Катамараны Funboat



FUNBOAT 

Руководство по сборке парусного вооружения



Фирма «Фордевинд-Регата», 197110, Санкт-Петербург, Петровская коса, д. 7,

тел./факс: (812) 320 1853, 327 4580, 327 4581

<http://www.fordewind-regatta.ru>

2007

Словарь терминов

Вертлюг:	Устройство на мачте для крепления гика.
Галсовый угол:	Передний нижний угол паруса.
Гика-шкот:	Трос для управления положением грота относительно направления ветра.
Задняя шкаторина:	Задний край паруса.
Карман на передней шкаторине:	Рукав из парусной ткани на передней шкаторине грота для одевания на мачту.
Корма:	Задняя часть судна.
Латы:	Тонкие пластиковые полосы, вставляемые в узкие длинные карманы паруса.
Левый борт:	Левая сторона судна, если смотреть в направлении носа.
Наветренный борт:	Борт судна, обращенный к ветру.
Нижняя шкаторина:	Нижний край паруса.
Нос:	Передняя часть судна.
Обушок:	Крепление для проводки троса в наиболее удобном для работы направлении.
Оттяжка гика:	Трос с системой блоков между нижней частью мачты и нижним краем гика, служащий для управления высотой гика.
Передняя шкаторина:	Передний край паруса.
Планширь:	Верхний край борта судна.
Подветренный борт:	Борт судна, противоположный ветру.
Правый борт:	Правая сторона судна, если смотреть в направлении носа.
Рифление:	Уменьшение площади паруса в соответствии с силой ветра.
Румпель:	Трубка, подсоединяемая к рулевой коробке для управления рулем.
Степс:	Место для установки мачты на палубе или корпусе судна.
Удлинитель румпеля:	Рукоятка, соединяемая с румпелем при помощи универсального шарнира.
Фаловый угол:	Верхний угол паруса.
Шкотовый угол:	Нижний угол паруса, ближайший к корме.

1. Комплект поставки

1.1. Корпус

1.2. Рангоут

Верхняя часть мачты

Нижняя часть мачты

Гик

1.3. Руль в сборе

1.4. Блок оттяжки гика со стопором

1.5. Верхний блок оттяжки гика

1.6. Блок гика-шкота с клевантом

1.7. Блок погона гика-шкота

1.8. Клевант большой

1.9. Клеванты малые, пара

1.10. Гак шкотового угла

1.11. Грот

1.12. Комплект такелажа

Гика-шкот

Погон гика-шкота

Строп погона гика-шкота

Оттяжка гика

Оттяжка Каннингхэма

Грота-шкот

Стропка шкотового угла

Резинка для шкотового угла

Код

11804YAC

11830BL

1307

11831BL

11836BL

11821

11818

11819

3501P

3303P

D40027

D40028

D92058

11840

10 м, 8 мм

1.64 м, 5 мм

0.63 м, 5 мм

2.7 м, 6 мм

1.0 м, 4 мм

3.0 м, 4 мм

0.35 м, 4 мм

1.12 м, 5 мм

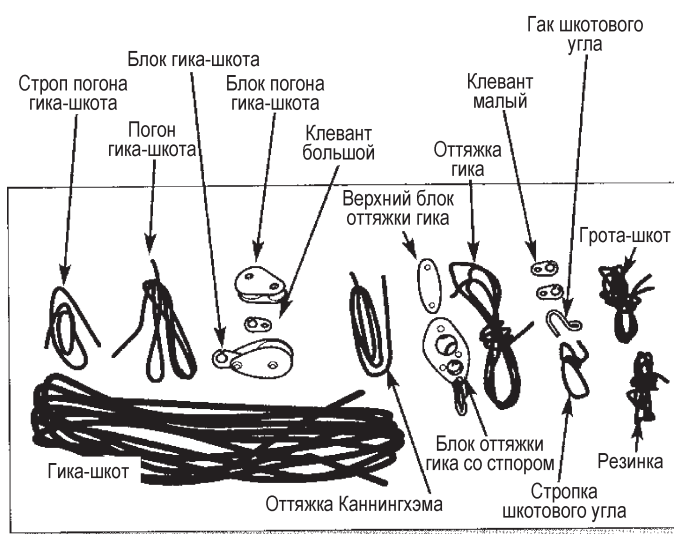
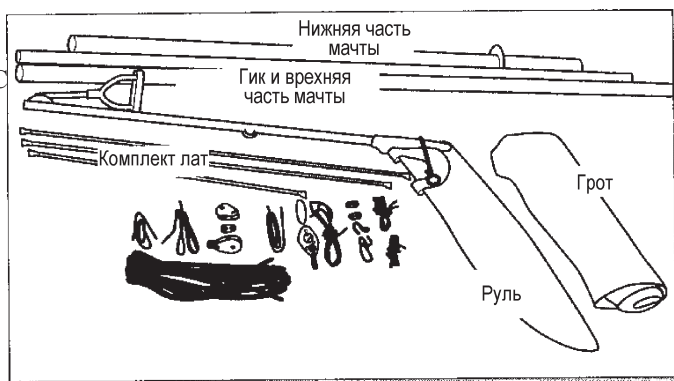

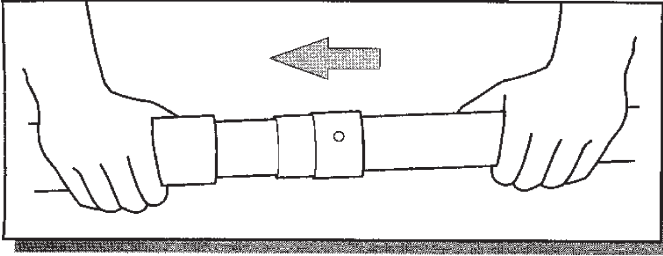

2. Вставьте верхнюю часть мачты в нижнюю.

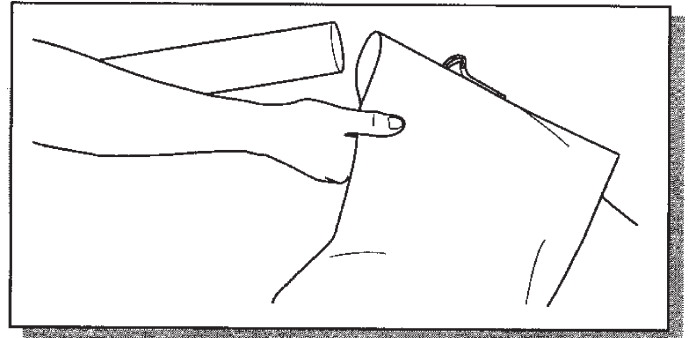

3. Проденьте мачту в рукав грота. Мачта должна полностью пройти сквозь рукав.

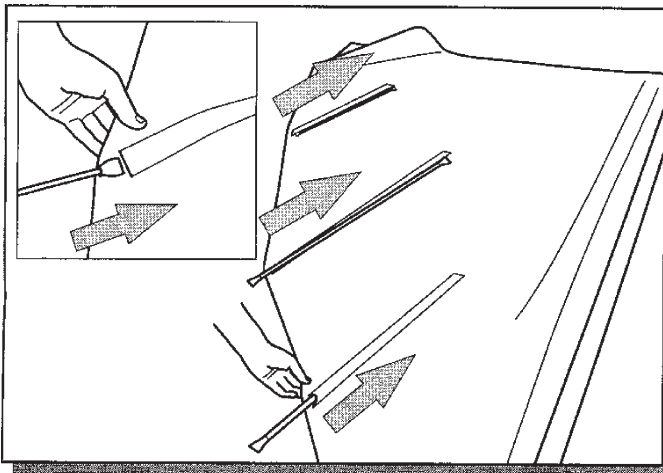

4. Вставьте латы в карманы паруса. Внутренние концы лат должны располагаться со стороны резинок у нижнего края карманов. Наружные концы следует подсунуть под клапаны у шкаторины паруса, которые будут удерживать латы на месте.

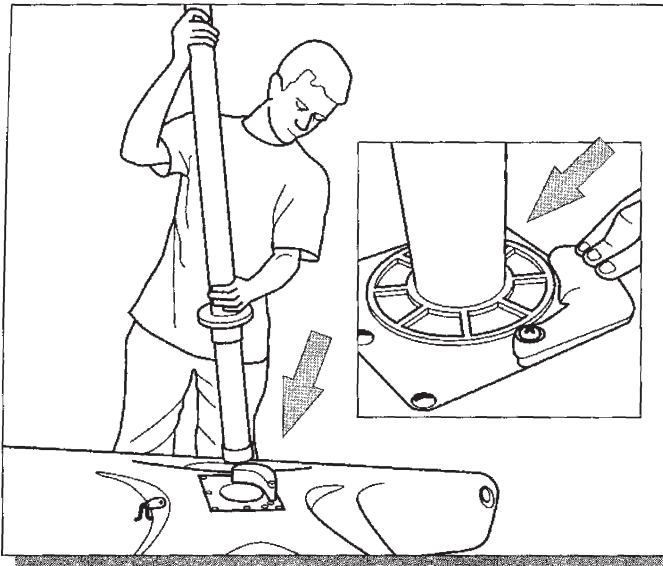

5. Вставьте мачту в степс. Убедитесь, что пружинные захваты пяртнерса, расположенные в верхней части степса, надежно фиксируют низ мачты. (Содержите механизм крепления мачты в чистоте и регулярно промывайте его пресной водой.)

6. Привяжите гак шкотового угла к гику рифовым узлом.

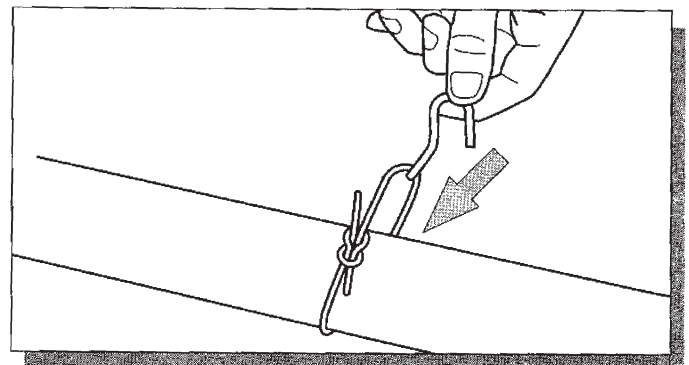

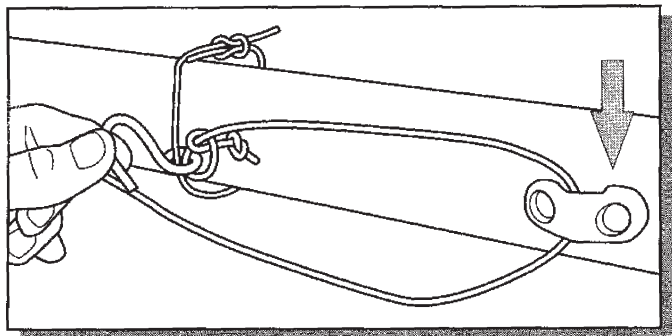

8. Протяните оттяжку вперед и вниз к левому концу гика. Пропустите трос слева направо через обушок, расположенный на переднем конце гика. Закрепите простым узлом один из маленьких клевантов на конце оттяжки. Второй маленький клевант закрепите на резинке, после чего соедините их. Другой конец резинки привяжите к гаку шкотового угла штыком.

7. Привяжите грота-шкот к гаку беседочным узлом или штыком. Проведите трос через обушок справа налево.

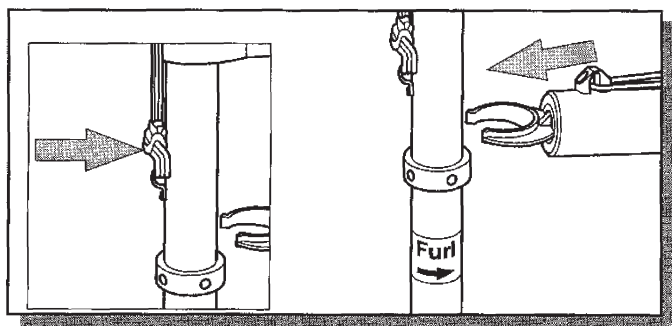
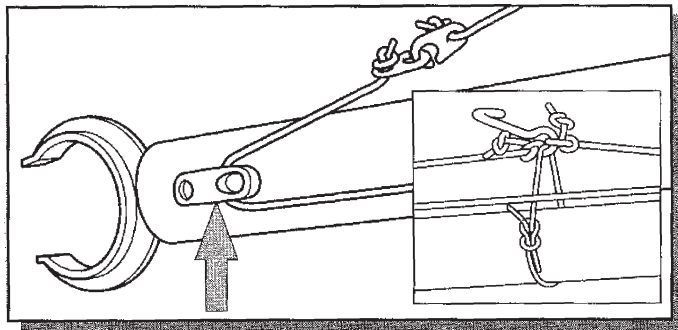

9. Привяжите оттяжку Каннингхэма к D-образному кольцу из нержавеющей стали, которое находится в галсовом углу паруса. Затем пропустите его через обушок на передней стороне мачты. Обтяните оттяжку Каннингхэма.

10. Закрепите гик на мачте над кольцевым упором.

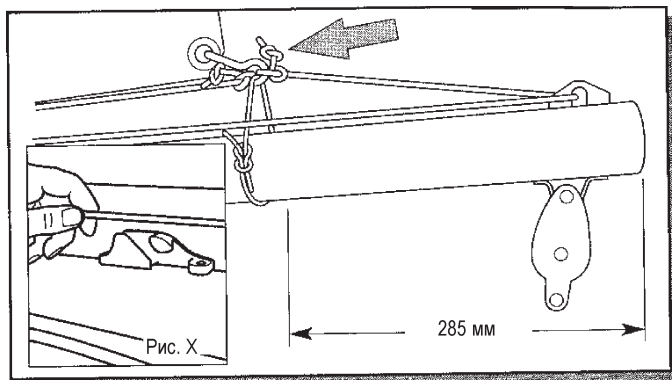

11. Закрепите гак на шкотовом угле паруса. Обтяните грота-шкот так, чтобы стропа гака оказалась на расстоянии примерно 285 мм от конца гика. Это наиболее подходящее положение для умеренного ветра. Чем сильнее ветер, тем больше нужно набивать грота-шкот. Закрепите оттяжку на стопоре (см. рис. X).

12. Пропустите трос погона гика-шкота через блок и закрепите концы на обушках беседочным узлом или штыком.

13. Привяжите один конец стропа к блоку погона штыком, а другой — к большому клеванту.

Внимание!

Длина троса погона и стропа должна быть отрегулирована таким образом, чтобы расстояние от палубы до центра шкива блока составляло около 400 мм, а расстояние между центром блока погона и блоком гроташкота — около 500 мм. Не уменьшайте эти расстояния, так как это приведет к существенному ухудшению ходовых качеств Funboat.

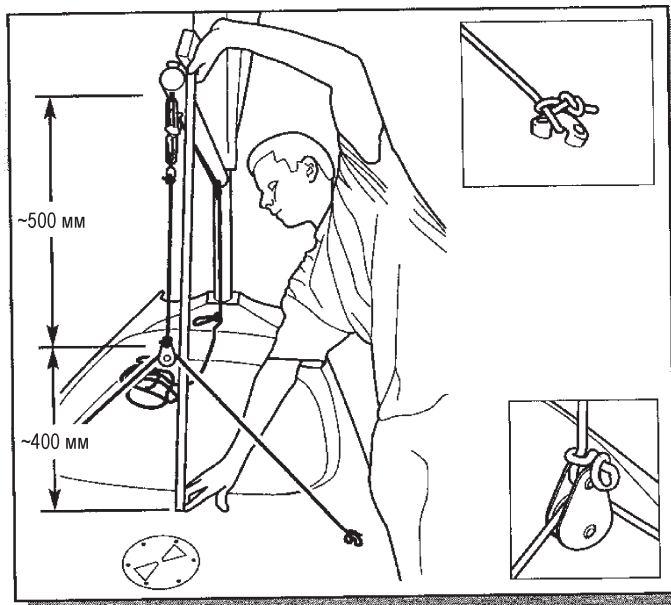

14. Пропустите гика-шкот снизу через блок на конце гика и закрепите узлом-восьмеркой.

Пропустите гика-шкот через блоки, как показано на рисунке, далее вдоль гика, через ремешок из ленты, через передний блок гика-шкота и далее вниз через блок на палубе. Завяжите на конце гика-шкота узел-восьмерку, чтобы трос не мог хлестнуться из палубного блока.

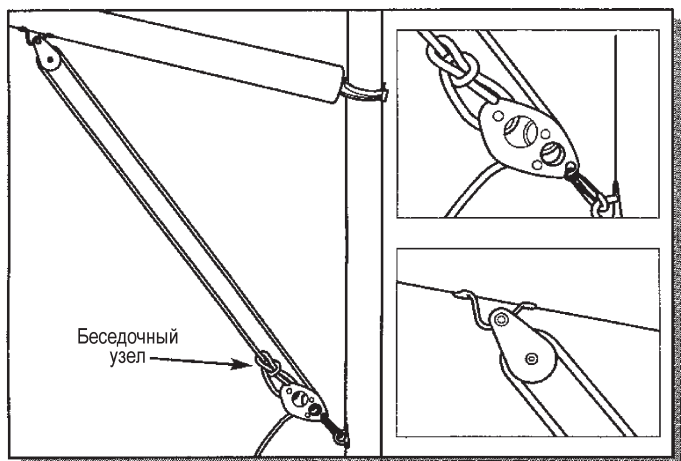
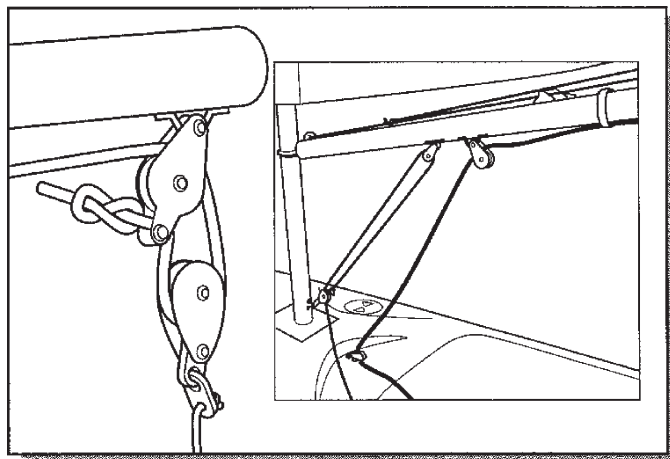

15. Проденьте оттяжку гика через два блока и закрепите ее на мачте и на гике, как показано на рисунке.

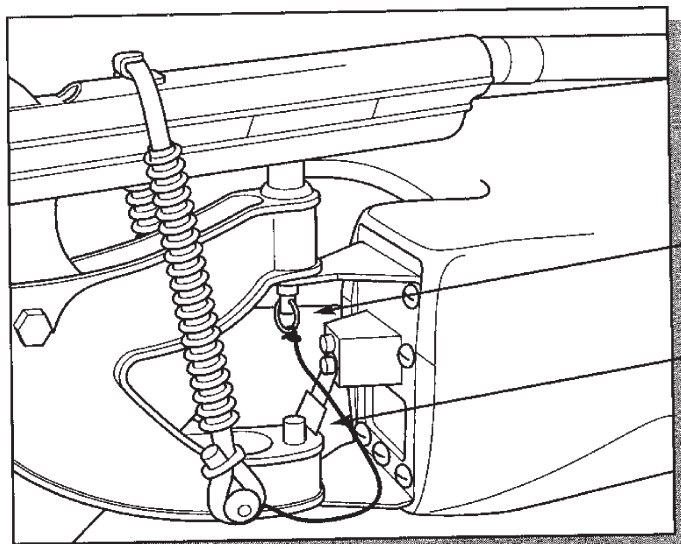

16. Установите руль на ось.

Внимание!

Для предотвращения потери руля при переворачивании судна, рулевой механизм следует закрепить при помощи страховочного стопорного кольца, как показано на рисунке.

При установке руля на ось коробка руля фиксируется стопором. Положение руля следует отрегулировать таким образом, чтобы коробку можно было снять, только отжав зажим рукой.

17. Чтобы опустить перо руля вниз до конца, слегка приподнимите румпель и надавите на него в направлении кормы.

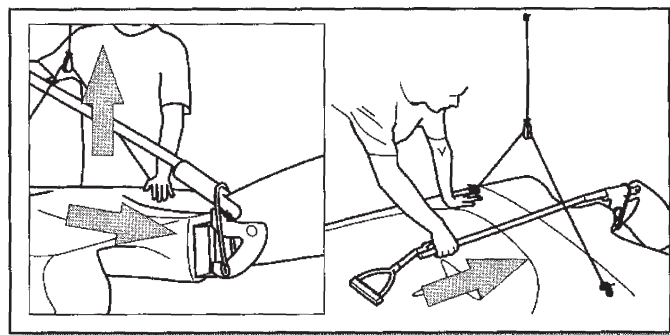

18. Руль оснащен страховочным механизмом, который поднимает его при посадке судна на мель. Регулировка работы механизма осуществляется путем перемещения буферного пластикового амортизатора, который располагается под румпелем. Для регулировки положения амортизатора ослабьте винты с шестигранным шлицем при помощи ключа из комплекта поставки, передвиньте блок, а затем снова затяните винты.

Внимание!

Механизм подъема руля предназначен исключительно для защиты руля от повреждения в случае внезапной посадки на мель. В обычных условиях при подходе к берегу или эллингу руль следует поднимать самостоятельно.

Для подъема руля сперва слегка приподнимите румпель, чтобы снять блокировку, а затем потяните его на себя.

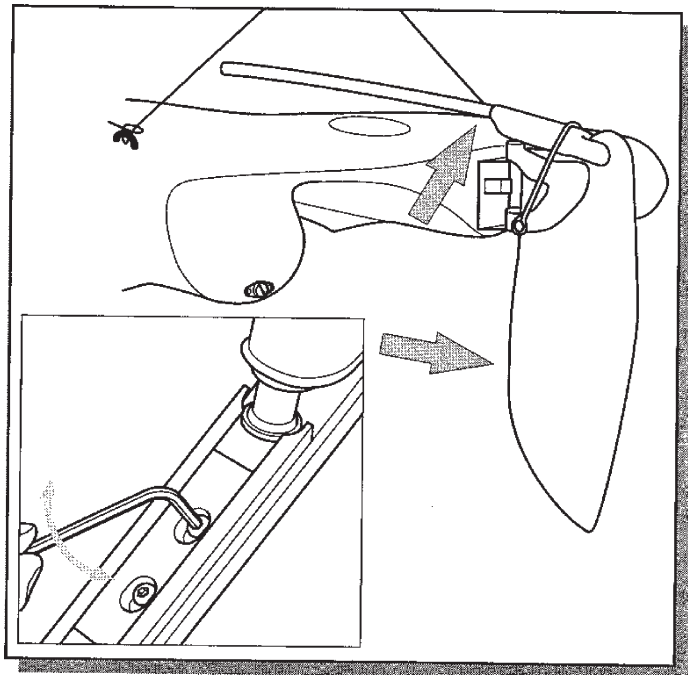

19. Перед выходом убедитесь, что 2 пробки на транце и 3 крышки инспекционных лючков надежно затянуты.

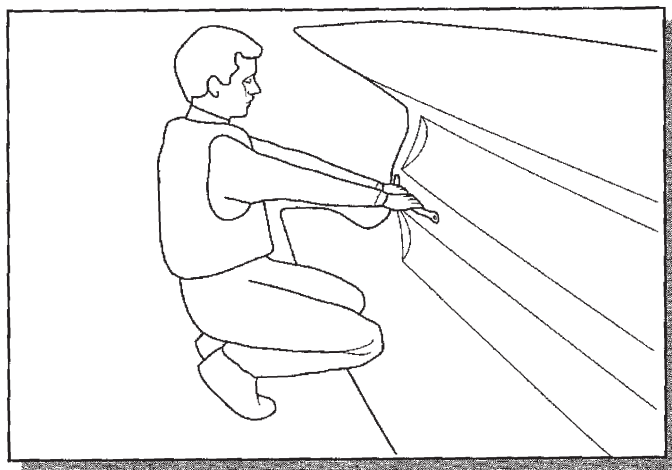

20. Если Funboat опрокинется, его можно очень просто вернуть в нормальное положение. Просто потяните корпус на себя, взявшись за черную ручку, расположенную на днище под степсом, и одновременно взбирайтесь на него. Funboat очень быстро вернется в нормальное положение.

Если Funboat перевернулся полностью, заберитесь на корпус со стороны транца, возьмитесь за одну из задних ручек и потяните ее на себя, одновременно утапливая противоположную часть корпуса вниз. После того как Funboat перевернется на бок, верните его в нормальное положение, как описано выше.

Внимание! Поплавок для мачты не входит в комплект поставки. Этот поплавок уменьшает вероятность полного переворачивания Funboat (см. стр. 8).

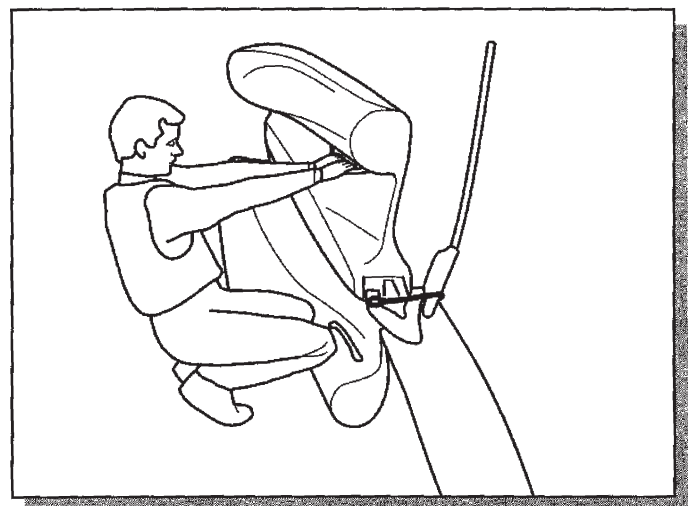

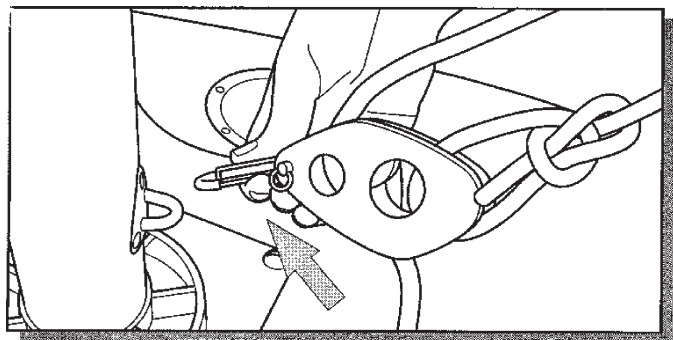

Если ветер усиливается, или Вы просто не уверены, что сможете справиться с управлением, лучше всего зарифить парус для уменьшения его площади.

1. Снимите со стопора и ослабьте оттяжку гика.
2. Отсоедините оттяжку гика от мачты.

3. Снимите со стопора и ослабьте грота-шкот. Убедитесь, что нижняя шкаторина паруса освободилась.
4. Поворачивайте мачту по стрелке. Парус начнет закручиваться вокруг мачты и его площадь уменьшится. Это называется рифлением.
5. Снова закрепите грота-шкот снизу на мачте, но не набивайте.
6. Обтяните грота-шкот и закрепите его на стопоре.
7. Обтяните оттяжку гика.

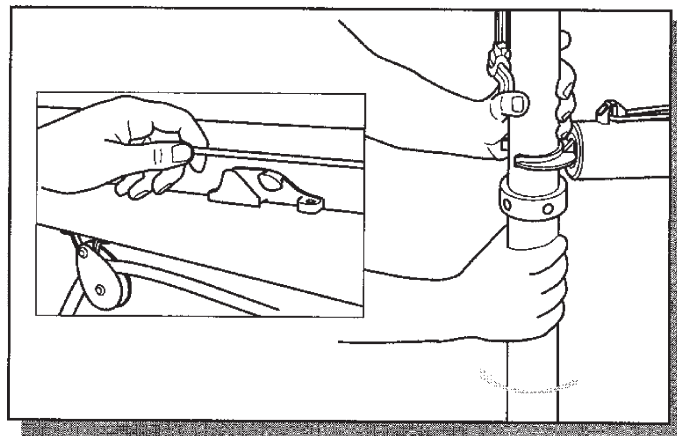

Дополнительные принадлежности для Funboat

1. Тележка (11839T).
2. Автоприцеп (2640FUN).
3. Чехол (11860).
4. Поплавок для мачты (11861).

Основные правила безопасности

Перед выходом

1. Убедитесь, что Ваш опыт и навыки управления катамараном соответствуют текущим погодным условиям.
2. Подберите одежду и средства безопасности в соответствии с сезоном и текущими погодными условиями. Обязательно наденьте спасательный жилет.
3. Проинформируйте лиц, остающихся на берегу, о Вашем маршруте, количестве членов экипажа и ожидаемом времени возвращения.
4. Узнайте текущий прогноз погоды.
5. Ознакомьтесь с рекомендациями и правилами навигации в Вашем регионе.
6. Проверьте состояние судна перед спуском на воду.
7. Спустите судно на воду и проверьте оснастку, совершив несколько маневров у берега.

Во время выхода

1. Соблюдайте правила движения парусных судов.
2. Следите за изменением погодных условий.
3. Никогда не делайте того, что превышает Ваши возможности, или возможности экипажа.
4. Изучите и овладейте техникой постановки судна на ровный киль.

Установка поплавка для мачты

1. Вставьте монтажную трубку в отверстие на поплавке.

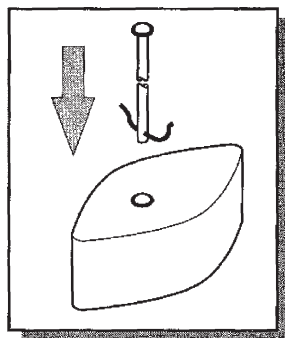
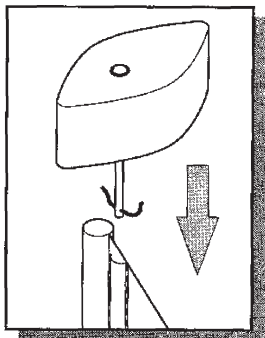

2. Вставьте трубку с поплавком в карман на верхнем углу паруса.

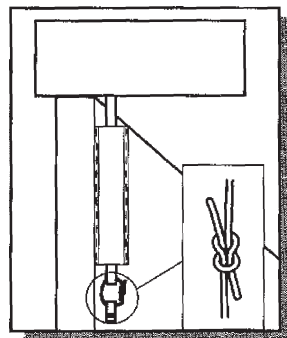

3. Закрепите поплавок на мачте, привязав его к петле из ленты рифовым узлом.

Рекомендации по эксплуатации

1. Во время стоянки у берега надежно швартуйте судно.
2. Воду, попавшую внутрь корпуса, сливайте через отверстие на транце, предварительно вывинтив пробку.
3. Для нормального слива воды киль должен быть наклонен в сторону кормы.
4. Регулярно проверяйте, нет ли повреждений и следов износа на корпусе и оснастке.
5. Поврежденные или изношенные детали заменяйте на новые, заказывая их по коду Funboat.
6. После выхода в море промывайте корпус пресной водой.
7. Тщательно промывайте рангоут и такелаж.
8. Паруса после выхода мойте, сушите, проверяйте на наличие повреждений и храните в сухом месте.
9. Мойте и смазывайте тележку.