

**РАЙМАР**

# Спасательные плоты

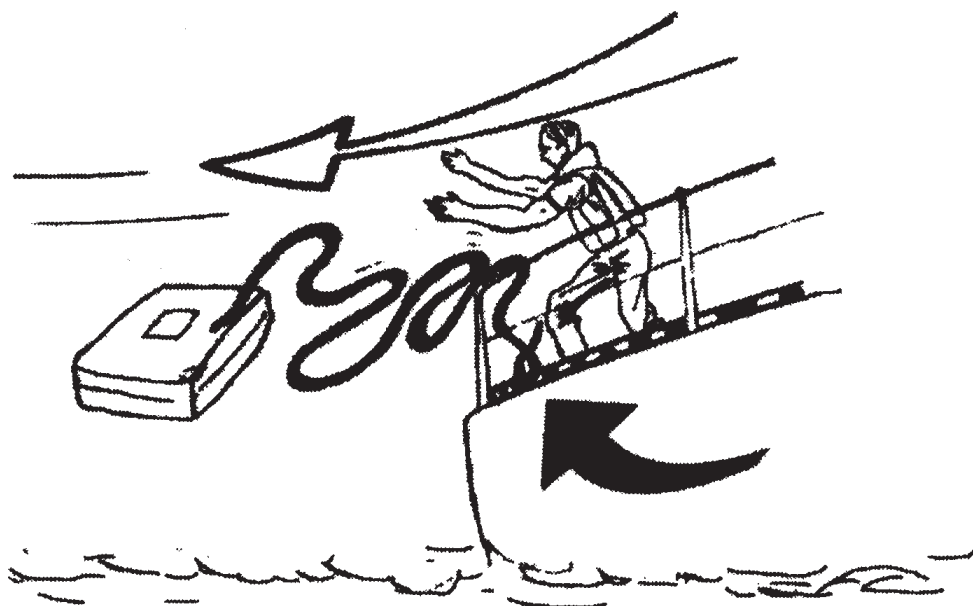

**Руководство по эксплуатации**



Фирма «Фордевинд-Регата», 197110, Санкт-Петербург, Петровская коса, д. 7,  
тел./факс: (812) 320 1853, 327 4580, 327 4581  
<http://www.fordewind-regatta.ru>

# Описание спасательного плота

## Конструкция

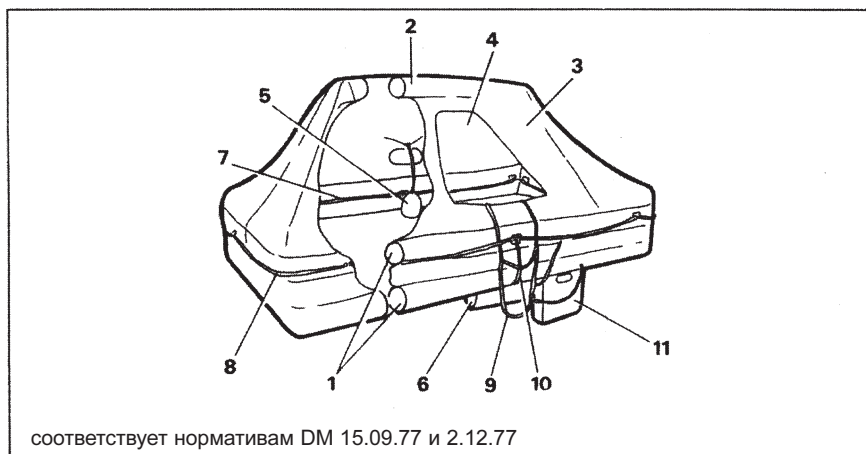

1. Плавающие камеры. Каждая камера имеет свой предохранительный клапан и клапан аварийной надувки.
2. Опорная арка тента.
3. Тент.
4. Клапан входного отверстия.
5. Бак для дождевой воды.
6. Газовый баллон для надувки плота.
7. Внутренний опоясывающий трос.
8. Наружный спасательный трос.
9. Вербочный трап.
10. Трос для переворачивания плота после надувки.
11. Карманы с балластом для придания устойчивости.

## Оборудование

Спасательный плот укомплектован в соответствии с требованиями итальянского законодательства. В комплект оборудования плота входят:

- Руководство пользователя и советы по выживанию ..... 1 шт.
- Якоря ..... 2 шт.
- Весла ..... 2 шт.
- Спасательный круг на тросе (20 м) ..... 1 шт.
- Водонепроницаемый фонарик ..... 1 шт.
- Запасные лампочки для фонарика ..... 2 шт.
- Запасные батарейки для фонарика ..... 2 шт.
- Нож ..... 1 шт.
- Черпак ..... 1 шт.
- Губки ..... 2 шт.
- Питьевая вода ..... 1,5 л. на человека
- Ремонтный комплект ..... 1 шт.
- Стакан ..... 1 шт.
- Консервный нож ..... 1 шт.
- Насос ..... 1 шт.
- Аптечка первой помощи ..... 1 шт.

## Хранение спасательного плота на борту судна

Если на судне имеется специальное место для хранения спасательного плота, уложите в него плот в горизонтальном положении инструкцией вверх.

При самостоятельном выборе места обеспечьте быстрый доступ к плоту в случае опасности и его спуск на воду с минимальными усилиями. Помните также, что некоторые предметы из комплекта оборудования могут влиять на показания компаса, поэтому располагайте плот на удалении не менее 1 м от него.

*Внимание! Свободный конец привязного троса следует оплавить на огне и надежно закрепить на судне.*

*Перед выходом в море еще раз проверьте, что привязной трос надежно закреплен, пластиковый контейнер не имеет повреждений, и на плоту нет никаких цепей и замков.*

## Использование спасательного плота на воде

### Действия в случае опасности:

1. Выключите двигатель.
2. Оденьте спасательные жилеты.
3. Сбросьте все плавучие предметы за борт.
4. Проверьте надежность крепления привязного троса.
5. Спустите спасательный плот на воду, как указано далее.

### Спуск плота на воду



1. Выберите несколько метров привязного троса и сбросьте контейнер с плотом за борт (с наветренной стороны).

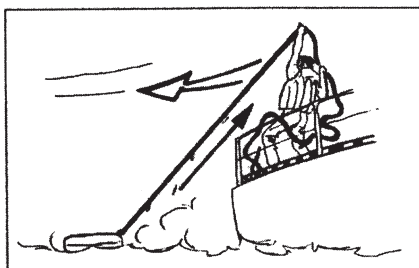

2. Крепко удерживая трос, резко дерните за него.



3. Спрыгните за борт, подплывите к плоту и переверните его за специальный трос, если это потребуется.

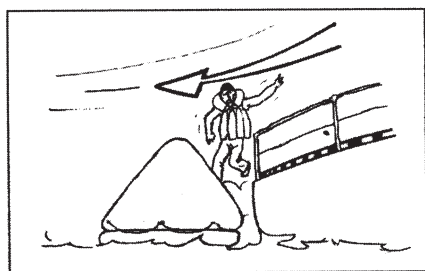

4. Если есть возможность прыгайте прямо на плот.

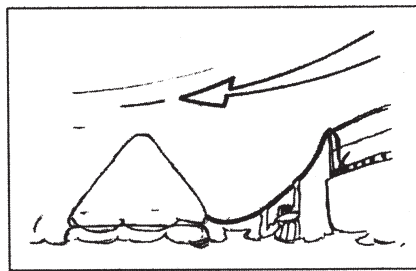

5. В противном случае прыгайте за борт и добирайтесь до спасательного плота по привязному тросу.

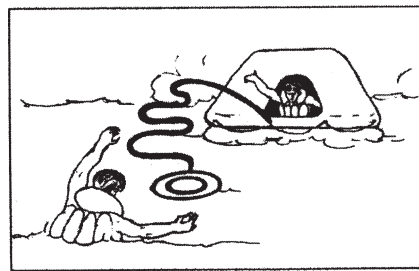

6. Помогите другим терпящим бедствие, бросая им спасательный круг из комплекта оборудования плота.



7. Обрежьте ножом привязной трос.

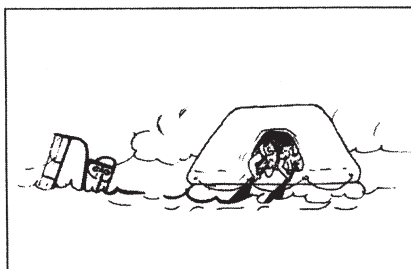

8. При помощи весел быстро гребите в сторону от судна.

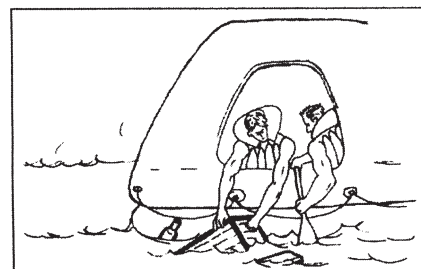

9. Соберите плавучие предметы, находящиеся поблизости от плота.

Когда все соберутся на борту полностью надутого плота, и шипящий звук прекратится, закройте предохранительный клапан.

## Советы по выживанию

- Содержите плот сухим, насколько возможно.
- Проверяйте давление в камерах плота и при необходимости производите подкачку насосом.
- Не бросайте без присмотра острые предметы, которые могут повредить плот.
- Все отверстия сразу же заделывайте при помощи ремонтного комплекта.
- Берегите голову и глаза.
- Не пейте морскую воду. Если другого выбора не остается, смешивайте 3/4 пресной воды с 1/4 морской.
- Собирайте и храните дождевую воду в баке из комплекта оборудования плота. Используйте для этой цели также другие имеющиеся емкости.
- Помните, что Вы можете использовать в пищу или в качестве приманки любых моллюсков, которые заползают на плот, а также других морских животных.
- Обращайте внимание на плавающие куски дерева: на них могут оказаться моллюски, креветки и т. п.
- При похолодании старайтесь лучше согреть замерзшие части тела, а не массировать их.
- При сильном ветре или волнении на море используйте якорь.
- При очень сильном волнении постарайтесь стабилизировать плот правильным размещением людей на борту.
- Передавайте сигналы SOS при помощи фонарика: · · · — · · · (точки и тире обозначайте длительностью включения света).

## Обслуживание плота

### Периодическое обслуживание (каждые 2 года)

Спасательный плот должен проходить техническое обслуживание раз в 2 года (т. е. в пределах двух лет после упаковки на заводе или после последнего обслуживания).

Техническое обслуживание должно выполняться на фирме Raimar или в сертифицированных центрах.

### Осмотр и обслуживание в особых случаях

Осмотр и техническое обслуживание плота следует проводить до истечения двухлетнего срока в следующих случаях:

- Если плот использовался в качестве спасательного средства.
- Если был задействован механизм надувки.
- Если контейнер плота поврежден.
- Если владелец полагает это необходимым.

Еще раз напоминаем, что обслуживание плота должно проводиться на фирме Raimar или в сертифицированных центрах. Невыполнение данного требования автоматически лишает Вас права на гарантийное обслуживание.